







**Hisense**

Manuale d'uso

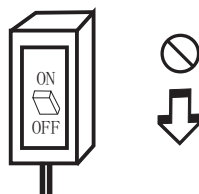
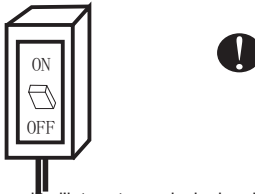
**I simboli riportati nel presente manuale hanno i significati seguenti:**

-  Assicurare di non fare
-  Assicurarsi di seguire le istruzioni.
-  La caratteristica dell'ap parecchio, invece di un guasto.
-  La messa a terra è necessaria.
-  Prestare attenzione in tale caso
-  Attenzione: Maneggiamento improprio può causare rischi gravi es. morte, lesioni fisiche ecc.

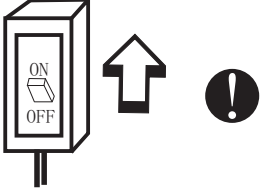
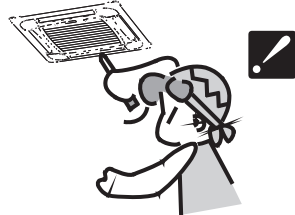
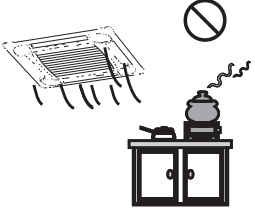
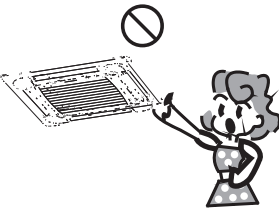
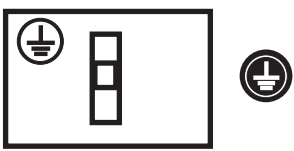
 <p>Mai utilizzare l'interruttore principale del circuito o direttamente a scollegare la spina per arrestare il condizionatore durante il suo funzionamento. Questo può causare l'incendio per le fiamme ecc.</p>	 <p>Mantenere pulito l'interruttore principale o la spina del circuito dell'alimentazione elettrica. Accertarsi che il cavo di alimentazione elettrica sia collegato saldamente e correttamente per evitare la scossa elettrica o incendio provocati dai contatti insufficienti.</p>	 <p>Usare correttamente l'alimentazione in conformità con i requisiti esposti. In caso contrario, possono verificarsi gravi anomalie o scoppiare un incendio.</p>
 <p>Non tirare o premere il cavo dell'alimentazione elettrica per evitare la rottura al cavo stesso. Altrimenti può causare scossa elettrica o incendio per la rottura del cavo dell'alimentazione</p>	 <p>Non inserire mai una stecca o un oggetto simile nell'unità. Dal momento che la ventola gira ad alta velocità, ciò può provocare lesioni.</p>	 <p>È dannoso alla salute se l'aria fredda ti raggiunge a lungo tempo. Quindi si consiglia di lasciare il flusso d'aria deflettere verso tutta la camera.</p>
 <p>Spegnere l'apparecchio prima di scollegare l'alimentazione elettrica in caso di malfunzionamento.</p>	 <p>Non riparare il condizionatore da solo. Se questo è fatto non corretto può causare una scossa elettrica ecc.</p>	 <p>Non lasciare il flusso d'aria raggiungere il bruciatore a gas o il forno.</p>
 <p>Non toccare i pulsanti di comando con le mani bagnate.</p>		 <p>È la responsabilità di accertarsi che il condizionatore sia connesso col cavo di messa a terra secondo le norme vigenti locali e viene effettuata l'operazione da un tecnico.</p>

### Condizioni del funzionamento

Il dispositivo di sicurezza può interrompere o arrestare il condizionatore nei casi qui sotto elencati:

<b>RISCALDAMENTO</b>	Temperatura esterna è superiore a 24 °C
<b>RAFFREDDAMENTO</b>	Temperatura interna è superiore a 27°C
<b>RAFFREDDAMENTO</b>	Temperatura interna è inferiore a 21 °C
<b>DRY</b>	Temperatura interna è inferiore a 18 °C

Se il condizionatore funziona alla modalità RAFFREDDAMENTO O ASCIUGAMENTO con le porte o finestre aperte a lungo tempo, nel caso in cui se la umidità relativa è superiore a 85% l'acqua condensata può cadere giù dallo scarico.

### Inquinamento acustico

- Installare il condizionatore d'aria in un luogo dove può sopportare sufficientemente il suo peso al fine di abbassare il livello del rumore.

### Specifiche del dispositivo di sicurezza

Il dispositivo di sicurezza viene attivato nei casi seguentemente elencati:

- Fermare l'apparecchio e riavviarlo in una sola volta o cambiare modalità durante il funzionamento; è necessario attendere 3 minuti.

### Inspection

Dopo averlo usato per un lungo periodo, il condizionatore d'aria deve essere ispezionato sui seguenti punti:

- Surriscaldamento del cavo di alimentazione e la spina o anche un odore di bruciato.
- Rumore di funzionamento anomalo o vibrazioni.
- Perdite di acqua dall'unità interna.
- Struttura metallica elettrificata.

- Spegner il condizionatore in caso di problem.

Si consiglia un controllo dettagliato dopo 5 anni di utilizzo, anche nel caso in cui non si verifichi nessuno dei problemi precedentemente indicati.

### Specifiche della modalità RISCALDAMENTO

#### Preriscaldamento

All'inizio del funzionamento del RISCALDAMENTO il flusso d'aria proveniente dall'unità interna sarà scaricato per 2-5minuti.

#### Sbrinamento

Alla modalità di RISCALDAMENTO la macchina si sbrina(de-ice) automaticamente per aumentare l'efficienza. Questa procedura dura normalmente 2-10 minuti. Durante lo sbrinamento le ventole sono ferme. Dopo aver completato lo sbrinamento si richiama automaticamente alla modalità di RISCALDAMENTO.

- È difficile alzare la temperatura ambiente quando la temperatura esterna è molto bassa. Utilizzare il climatizzatore insieme ad altri apparecchi di riscaldamento in questo caso

Unità interna

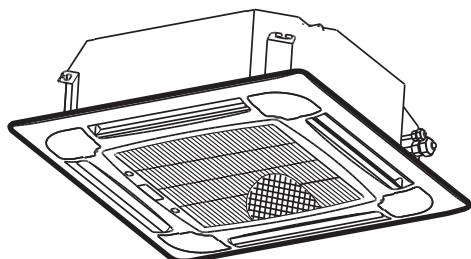

18K

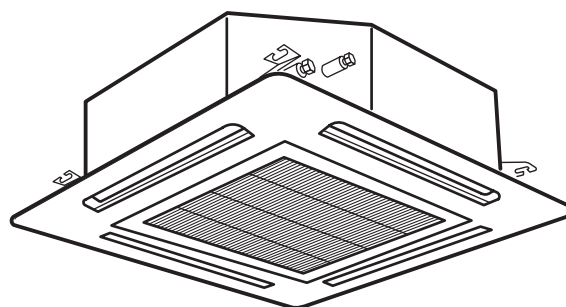

24K, 36K, 42K, 48K, 60K

Unità esterna

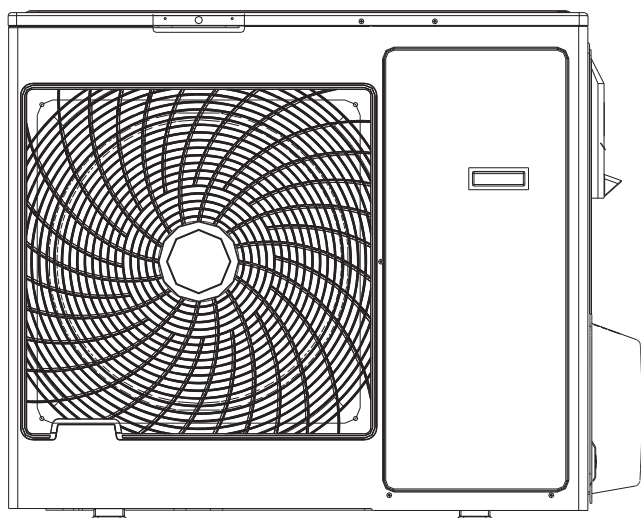

18K, 24K, 36K

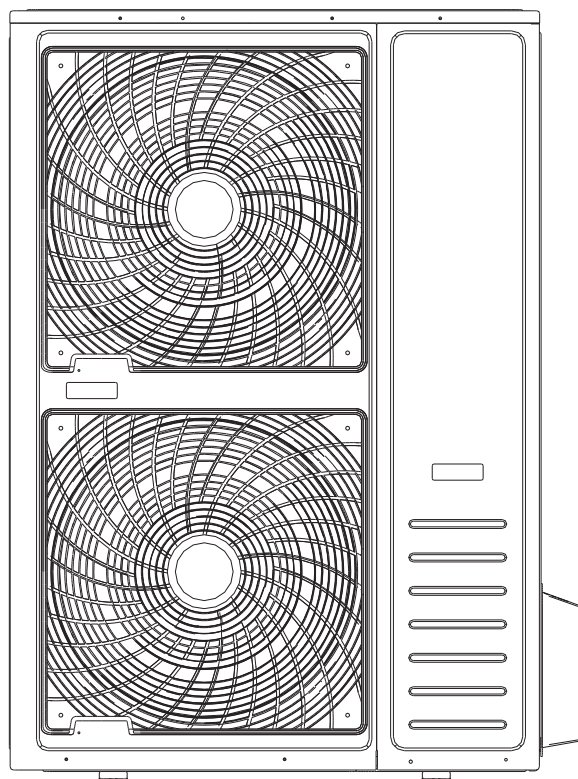

42K, 48K, 60K

*Nota: questa figura si basa sulla vista esterna di un modello standard.  
Di conseguenza, la forma può essere diversa da quella del condizionatore d'aria che avete selezionato.*

### Controllo remoto opzionale

E' possibile controllare il condizionatore d'aria con il telecomando con filo o quello senza filo.

#### Telecomando con filo

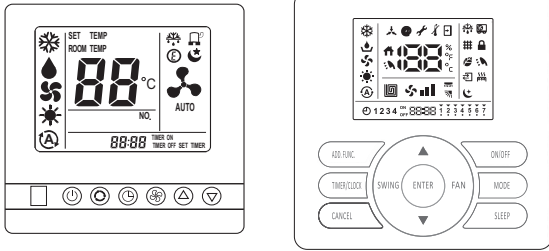

Viene utilizzato per il controllo di accensione/ spegnimento ON / OFF, l'impostazione della modalità di funzionamento, la temperatura, la velocità della ventola e altre funzioni

#### Telecomando senza fili



Viene utilizzato per controllare il telecomando con filo, per impostare la modalità di funzionamento, la temperatura, la velocità delle ventole ed altre funzioni.

Nota: Per il controllo remoto fornito con l'unità interna fare riferimento all'elenco dell'imballaggio. Gli altri tipi di controlli remoti sono in vendita.

#### Pannello di visualizzazione

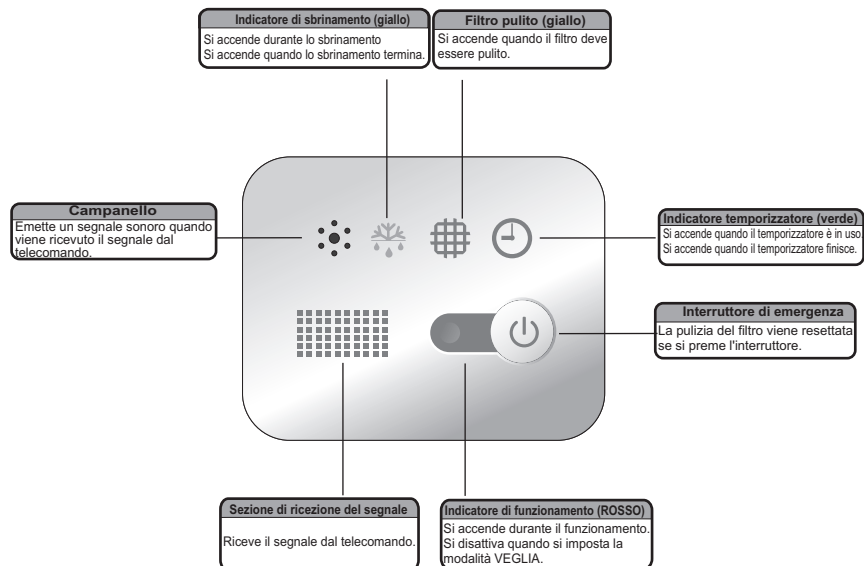

18K

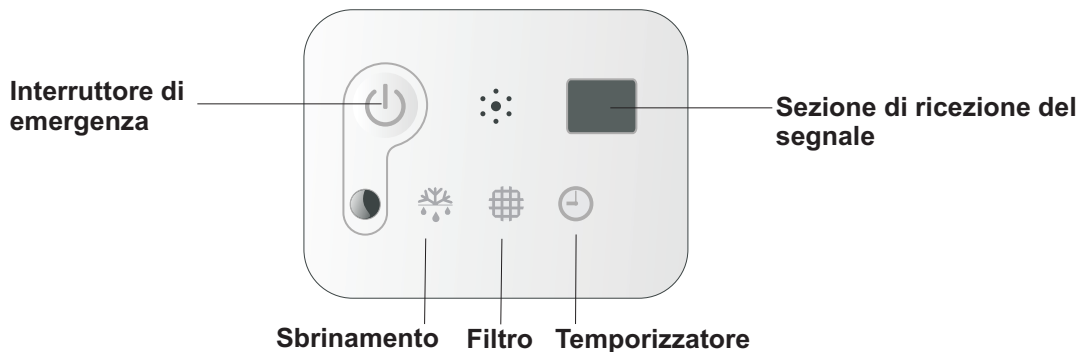

24K, 36K, 42K, 48K, 60K

- Le figure in questo manuale si basano sulla vista esterna di un modello standard. Di conseguenza, la forma può essere diversa da quella del condizionatore d'aria che avete selezionato.

## 1. Introduzione al telecomando con filo:

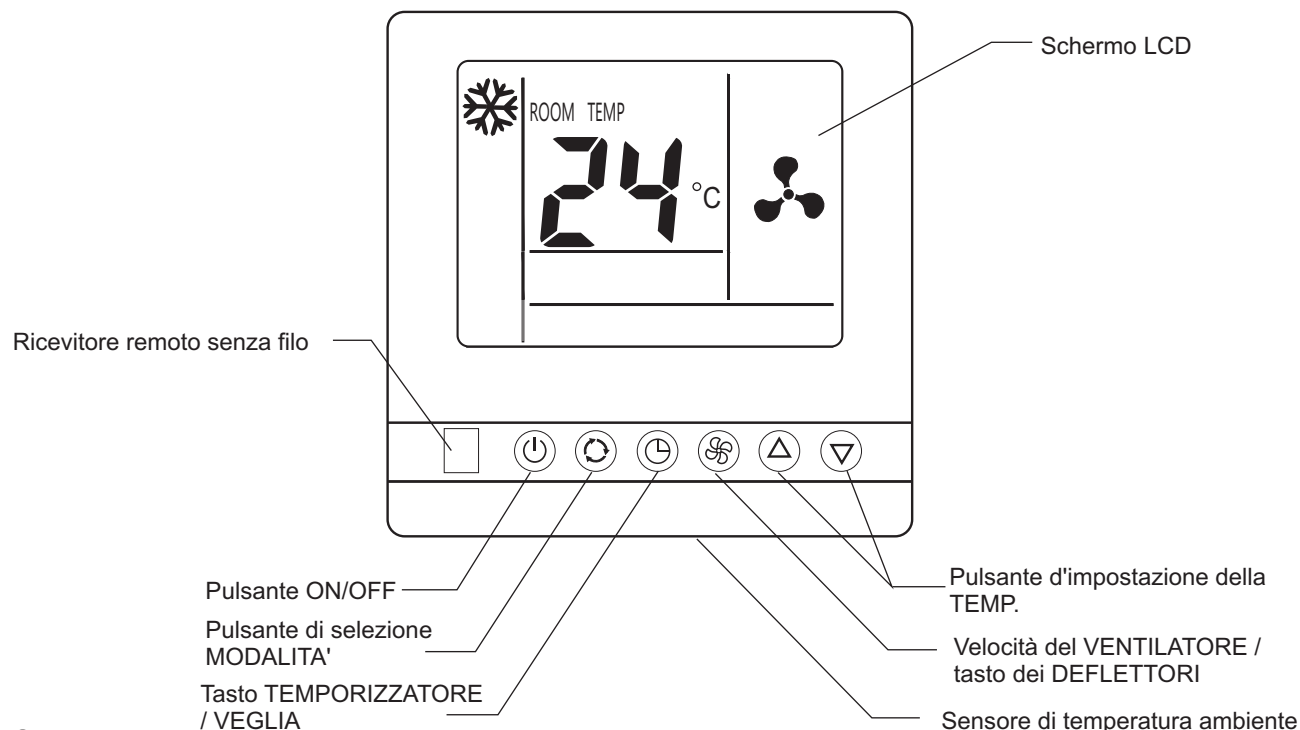

### ① Sensore di temperatura ambiente:

Un sensore di temperatura è impostato all'interno dell'interruttore di comando a distanza mediante filo per rilevare la temperatura ambiente e la temperatura verrà trasmessa all'unità interna. Quando l'interruttore di comando a distanza mediante filo non è collegato, l'unità internametterà in funzione il sensore di temperatura in essa incorporato.

### ② Ricevitore remoto senza filo:

mediante questo ricevitore è possibile utilizzare un ulteriore interruttore senza filo ad una maggiore distanza per il controllo dell'unità interna.

### ③ Tasto ON/OFF:

premere questo pulsante per accendere o spegnere l'unità.

### ④ Pulsante di selezione MODALITA':

Premere questo pulsante per selezionare la modalità RAFFREDDAMENTO, DEUMIDIFICAZIONE, VENTILAZIONE o RISCALDAMENTO.



In modalità RAFFREDDAMENTO, il condizionatore d'aria rende la camera fresca.



In modalità DEUMIDIFICAZIONE, il condizionatore d'aria riduce l'umidità nella stanza.



In modalità VENTILATORE, il condizionatore d'aria rende la temperatura della stanza adatta, fornendo un leggero flusso d'aria.



In modalità RISCALDAMENTO, il condizionatore d'aria rende la camera calda.



Ⓐ AUTO-ACCENSIONE, il condizionatore si azionerà nella modalità impostata a seconda della temperatura della stanza. (questa modalità non è valida per 18K, 24K condizionatore singolo invertitore di corrente continua).





### ⑤ Tasto TEMPORIZZATORE/SLEEP:

- Premere questo pulsante per attivare la modalità di veglia e una "  " apparirà nel display LCD. Premere di nuovo per annullare la funzione di veglia.



- Premere questo tasto per 3 secondi per attivare la funzione temporizzatore, premere per 3 secondi per annullare la funzione temporizzatore.

Per la funzione temporizzatore si prega di fare riferimento alla funzione d'introduzione del temporizzatore.

### ⑥ Velocità del VENTILATORE:

Premere questo pulsante per modificare l'attuale velocità del ventilatore. È possibile selezionare "  " (velocità del ventilatore automatica), "  " (ventilatore a bassa velocità), "  " (media velocità del ventilatore) e "  " (ventilatore ad alta velocità) con ciascuna pressione dei pulsanti.

### ⑦ Pulsante d'impostazione della TEMP.:

Premere la coppia di pulsanti per impostare la temperatura dell'ambiente desiderata, quando si preme "IMPOSTARE TEMPERATURA" un segno apparirà sul display LCD, premere il tasto "  " per ridurre la temperatura impostata, e premere il tasto "  " per aumentare la temperatura impostata.

⑧ .schermo LCD

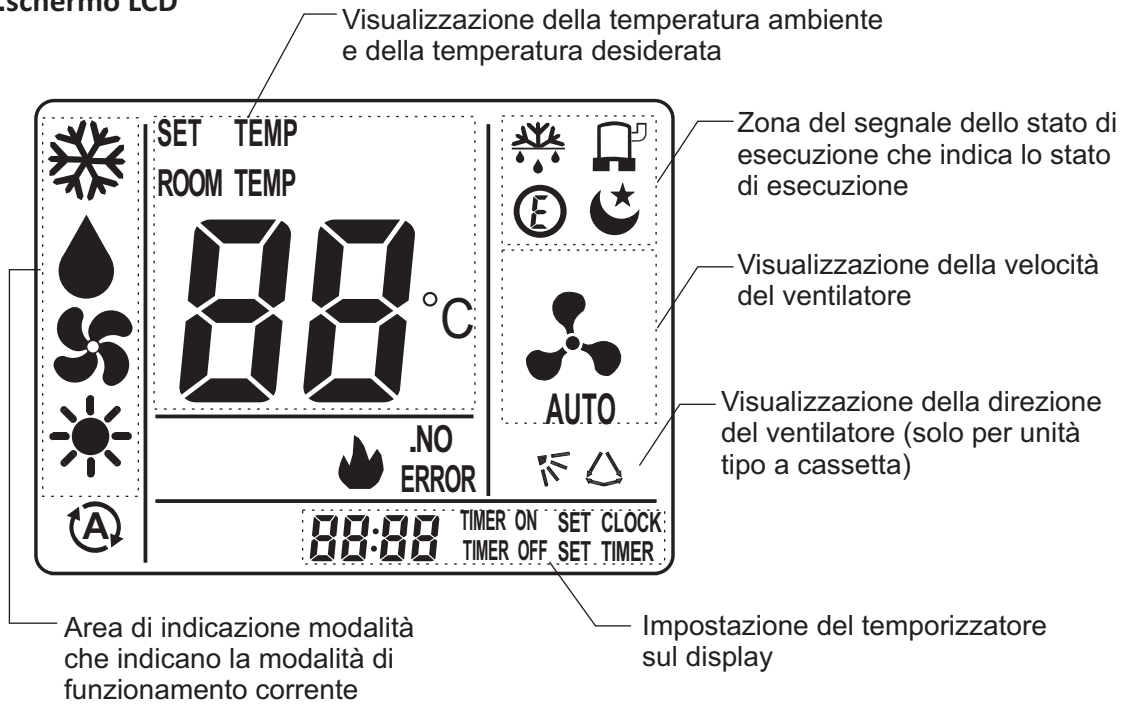

Modalità di funzionamento

- Modalità di raffreddamento
- Modalità di deumidificazione
- Modalità ventilatore
- Modalità di riscaldamento
- Modalità automatica

Impostazione della velocità del ventilatore

- Ventilatore automatico
- Ventilatore ad alta velocità
- Ventilatore a media velocità
- Ventilatore a bassa velocità

Display della temperatura

Temperatura della camera:

ROOM TEMP

24°C

Temperatura ambiente:

SET TEMP

26°C

TIMER ON      Temporizzatore On

TIMER OFF     Temporizzatore Off

00:00      Orologio temporizzatore

             Riscaldatore elett. attivo

**ERROR**            In caso di errore il codice di errore lampeggia sul display LCD

- Sbrinamento esterno
- Compressore in funzione
- Modalità di funzionamento leggero attivo
- Modalità veglia attiva

Visualizzazione della direzione del Flap

- Direzione dei deflettori (non valido)
- Segnale di oscillazione

## 2 Funzionamento con telecomando con filo

### 2.1 Funzione Modalità

2.1.1 Premere il tasto MODALITA “  ” per selezionare la modalità di funzionamento:



Modalità di raffreddamento



Modalità di deumidificazione



Modalità ventilatore



Modalità di riscaldamento





Modalità automatica

NOTA: Questa modalità non è valida per il gruppo del convertitore di frequenza da 18K e 24K (eccetto per modelli ad alta efficienza energetica)

2. Premere il tasto ON / OFF “  ” per accendere o spegnere l'unità

3. Premere TEMP. Il tasto IMPOSTAZIONE “  ” “  ” serve per impostare la temperatura ambiente. L'intervallo di temperatura può essere impostata da 18 °C a 32 °C.

4. Premere il pulsante VENTILATORE “  ” per impostare la velocità del ventilatore che si desidera. Naturalmente è possibile impostare il ventilatore automatico e l'unità interna selezionerà automaticamente la velocità del ventilatore in base alla differenza tra temperatura ambiente e temperatura della camera.

5. Si può spegnere l'unità premendo nuovamente il tasto ON/OFF “  ” .

Nota:

In modalità ventilatore, l'impostazione della temperatura non è valida.



## 2.2 Funzione veglia

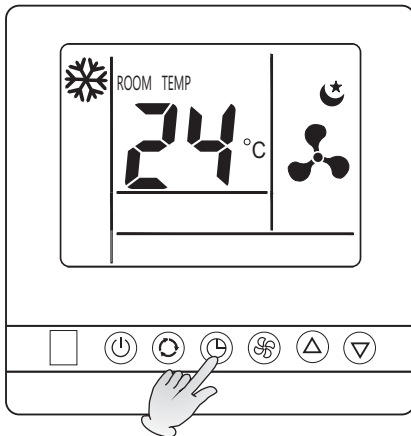

Premere il pulsante temporizzatore / veglia una volta per attivare la funzione veglia. Il segno della veglia “☾” apparirà sul display LCD.

Premere nuovamente il tasto temporizzatore/veglia per annullare la funzione veglia e il segno veglia sul display LCD scomparirà.

Nota:

Durante la modalità del ventilatore, la funzione veglia è valida.

## 2.3 Funzione temporizzatore

Modalità TEMPORIZZATORE OFF

- ① è possibile impostare lo spegnimento del temporizzatore quando l'unità interna è in funzione. Premendo il tasto TEMPORIZZATORE / VEGLIA per 3 secondi, l'orologio del temporizzatore appare sul display LCD, e la voce "TEMPORIZZATORE OFF" esibirà una notifica.
- ② è possibile regolare il tempo dopo il quale l'unità interna si spegne automaticamente premendo il tasto “△” “▽”. Il tempo può essere impostato da 30 min. a 24 (o 12) ore in intervalli di 30 minuti.
- ③ una volta impostato il tempo, premere il pulsante TEMPORIZZATORE/VEGLIA per 3 secondi per attivare di nuovo il temporizzatore, il simbolo "TEMPORIZZATORE OFF" smetterà di lampeggiare e il temporizzatore inizierà a funzionare.
- ④ SE è necessario annullare "TEMPORIZZATORE OFF", premere il tasto TEMPORIZZATORE / VEGLIA per 3 secondi per attivare il temporizzatore, premere il pulsante “△” “▽” impostare l'ora 00:00, annullare "TEMPORIZZATORE OFF" dopo cinque secondi automaticamente.

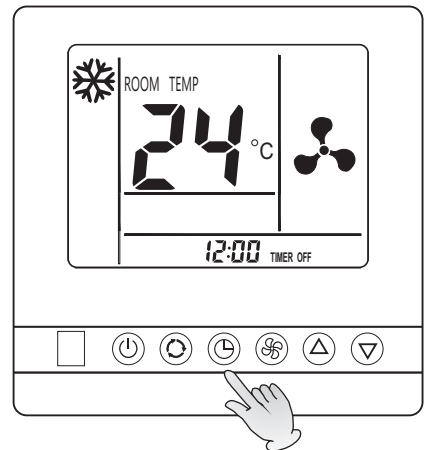

Orologio del temporizzatore

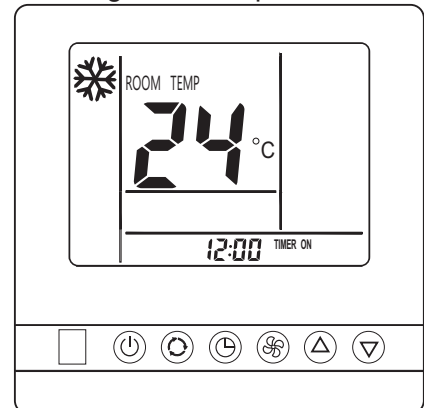

Modalità TEMPORIZZATORE ON

- ① è possibile impostare il temporizzatore per quando l'unità interna è spenta. Premendo il pulsante TEMPORIZZATORE / VEGLIA per 3 secondi, l'orologio del temporizzatore appare sul display LCD, e il simbolo "TEMPORIZZATORE ON" lampeggia.
- ② è possibile regolare il tempo dopo il quale l'unità interna si spegne automaticamente premendo il tasto “△” “▽”. Il tempo può essere impostato da 30 min. a 24 (o 12) ore in intervalli di 30 minuti.
- ③ una volta impostato il tempo, premere il pulsante TEMPORIZZATORE / VEGLIA per 3 secondi ancora per attivare il temporizzatore, il simbolo "TEMPORIZZATORE ON" smetterà di lampeggiare e il temporizzatore inizierà a funzionare.
- ④ SE è necessario annullare "TEMPORIZZATORE ON", premere il tasto TEMPORIZZATORE / VEGLIA per 3 secondi per attivare il temporizzatore, premere il pulsante “△” “▽” impostare l'ora 00:00, annullare "TEMPORIZZATORE OFF" dopo cinque secondi automaticamente.

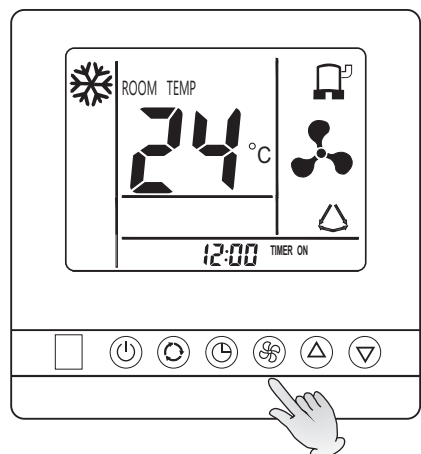

## 2.4 Impostazione dei deflettori

Se il condizionatore è acceso, premere il tasto “⊞” per cinque secondi, ascolterete un suono, poi il deflettore inizierà ad oscillare. SE si desidera interrompere l'oscillazione, premere il tasto “⊞” per cinque secondi di nuovo e il deflettore smetterà di oscillare.

### 3. Installazione del telecomando con filo

Installazione del telecomando filo consultare la seguente:

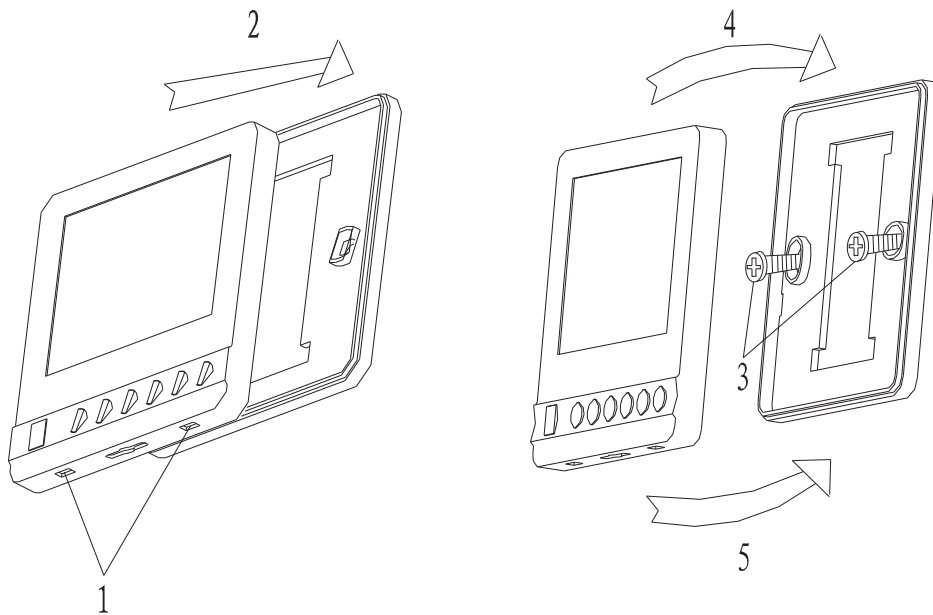

Il telecomando col filo deve essere installato da tecnici qualificati in conformità con le istruzioni del disegno di installazione, l'alimentazione deve essere spenta prima dell'installazione. Ventilare e allontanarsi da fonti di riscaldamento in cui è installato il telecomando con filo. Il seguente è il processo di installazione.

- ① Inserire un cacciavite a taglio nella fessura verso il basso (2 posti).  
Fare attenzione a non danneggiare la scheda dei circuiti stampati con il cacciavite.
- ② Rimuovere il coperchio posteriore.
- ③ Utilizzare due viti ( $\varnothing 4 \times 16$ ) per fissare la parte posteriore e la placca in metallo nel luogo di montaggio e serrare la vite, quindi collegare il cavo di comunicazione.
- ④ Fissare il coperchio superiore a quello posteriore.
- ⑤ Fissare il coperchio inferiore a quello posteriore.











# Telecomando

## Telecomando -H1

Questo telecomando trasmette i segnali di comando al sistema.







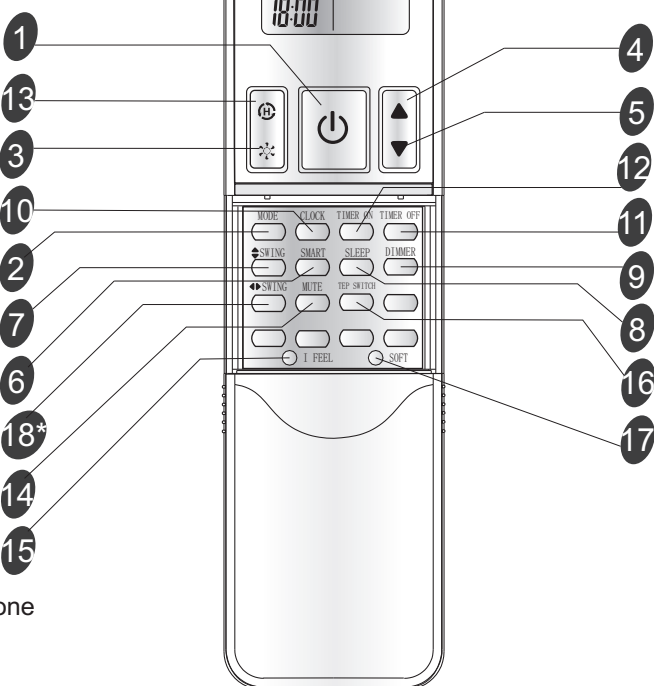

- 1 Pulsante ON/OFF**  
Premendo questo pulsante l'apparecchiatura sarà messa in funzione in caso connesso elettricamente o spenta quando è in funzione.
- 2 Pulsante MODE**  
Premendo questo pulsante per selezionare le modalità di funzionamento.
- 3 Pulsante FAN**  
Pulsante utilizzato per regolare le velocità della ventola tra Alta, Media, Bassa
- 4 5 TEMPERATURA DELLA CAMERA PULSANTI DELLE IMPOSTAZIONI**  
Vengono utilizzati per impostare le temperature della camera, il timer e le ore attuali.
- 6 Pulsante SMART**  
Viene utilizzato per entrare direttamente al funzionamento sfocato, incurante dell'unità avviata/arrestata.
- 7 Pulsante SWING**  
Viene utilizzato per attivare od disattivare la regolazione verticale il deflettore e per impostare la direzione del flusso d'aria tra verso alto e verso basso.
- 8 Pulsante SLEEP**  
Viene utilizzato per impostare o cancellare il funzionamento della modalità di riposo.
- 9 Pulsante DIMMER**  
La luminosità dello schermo viene ridotta ogni volta che si preme il pulsante e raggiunge il massimo dopo aver premuto il pulsante quattro volte.
- 10 Pulsante CLOCK**  
Utilizzato per impostare le ore correnti.
- 11 12 Pulsante TIMER ON/OFF**  
Utilizzato per impostare o cancellare il funzionamento del timer.
- 13 Pulsante SUPER (non valido per la modalità di riscaldamento)**  
Utilizzato per attivare o disattivare il riscaldamento / raffreddamento veloce. (Il raffreddamento veloce si funziona all'alta velocità della ventola con 18°C la temperatura impostata automaticamente)
- 14 Pulsante MUTE**  
Utilizzato per impostare o annullare il funzionamento del temporizzatore.

### Simboli delle indicazioni sul LCD:

	Indicatore di raffreddamento		Velocità della ventola
	Indicatore di asciugamento		Velocità alta della ventola
	Indicatore solo per ventola		Velocità media della ventola
	Indicatore del riscaldamento		Velocità bassa della ventola
	Indicatore Leggero		Indicatore Annullamento



- 15 Pulsante I FEEL**  
Utilizzato per avviare o arrestare il raffreddamento rapido. Premere il suddetto pulsante 5 secondi, disattivare modalità "SENSAZIONE". (In tale modalità, il condizionatore d'aria funziona con un sensore di temperatura base montato in remoto invece dell'apparecchio. Consigli per utilizzare la modalità "SENSAZIONE" dove l'unità interna riceve il segnale facilmente.)
- 16 TEP INTERRUPTORE PULSANTE (non valido per questo modello)**  
Mostra la temperatura impostata ad intermittenza quando si preme il pulsante. Mostra la temperatura interna quando il pulsante viene premuto di nuovo. La luce lampeggiante deve essere chiusa premendo il tasto o tagliare l'alimentazione elettrica.
- 17 Pulsante SOFT (valido per Modello con invertitore a CC)**  
Utilizzato per limitare la corrente massima elettrica, in modo da poterla utilizzare con un altro strumento elettrico quando l'alimentazione non è sufficiente.
- 18\* Pulsante SWING (non valido per questo modello)**  
Utilizzato per arrestare o avviare la regolazione verticale della feritoia oscillante e impostare il flusso d'aria sinistra/destra nella direzione desiderata.  
\* Alcuni modelli di controller remoti senza questo pulsante.

	Indicatore del Smart		Trasmette il segnale
	Indicatore del riposo		88:88 ON Display delle impostazioni del timer
	Silenziatore		88:88 OFF Display delle ore correnti
	Indicatore del super		88°C Display delle impostazioni delle temperature

**Nota: Ogni modalità a le sue funzioni relative saranno successivamente specificate nelle pagine seguenti.**

# Telecomando

## Telecomando

### • Come inserire le batterie

Aprire il coperchio del vano della batteria osservando la direzione della freccia.

Inserirci le batterie nuove accertandosi le indicazioni di (+) e (-) della batteria sono correttamente messe.

Rimontare il coperchio slittando il suo retro nella posizione desiderata.

#### Nota

- Utilizzare le 2 batterie LR03 AAA(1.5volt) . Non utilizzare mai le batterie ricaricabili.  
Sostituire le batterie con le nuove dello stesso tipo quando il display diventa scuro.

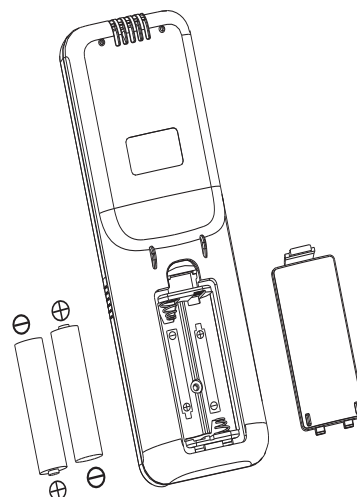

### • Come usare il telecomando

Per operare il condizionatore d'aria nella camera, mirare il telecomando al ricevitore del segnale. Il telecomando comanderà il condizionatore alla distanza di 8 m quando mirando al ricevitore del segnale dell'unità interna.

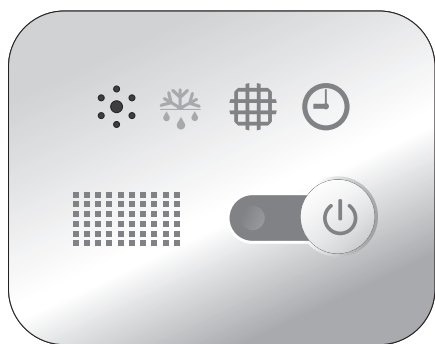

18K

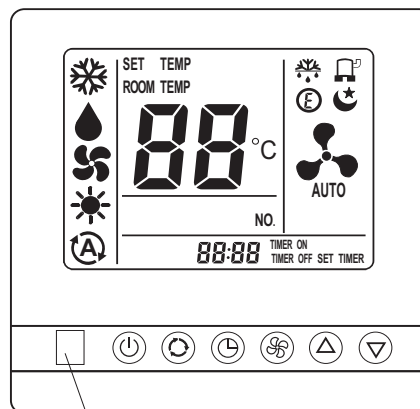

24K,36K,42K,48K,60K

# Istruzioni per l'uso

## Modalità del funzionamento

### Selezionare una modalità

Una volta premuto il pulsante del MODE, le modalità del funzionamento vengono impostate nella sequenza:

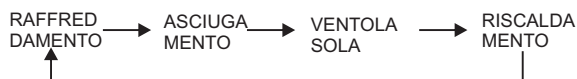

1

- ☑ **NON è disponibile la modalità riscaldamento per i condizionatori che fanno solo raffreddare.**

### Modalità della ventola

Una volta premuto il pulsante del FAN, le velocità della ventola vengono impostate nella sequenza:

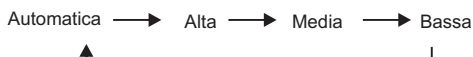

2

- ☑ **Alla modalità del FAN ONLY, sono disponibili solo ALTA, MEDIA e BASSA. Alla modalità del DRY, la velocità viene impostata automaticamente in AUTOMATICA e in tale caso il pulsante FAN non viene in efficienza.**

### Impostare le temperature



Premendo una volta per l'alzare la temperatura di 1°C

Premere una volta per abbassare l'impostazione di temperatura da 1°C.

3



Temperature disponibili di lavoro	
*RISCALDAMENTO, RAFFREDDAMENTO	18°C~32°C

\*Nota: la modalità di riscaldamento NON entra in efficienza per i modelli di raffreddamento solo.

Le modalità di funzionamento di SWING, SMART, TIMER ON, TIMER OFF, CLOCK, SLEEP e SUPER saranno descritte nelle pagine successive.

- ☑ Cambiare le modalità di funzionamento durante il ciclo, alcune volte il condizionatore non ti dà subito la risposta. Aspettare 3 minuti.
- Durante il funzionamento del riscaldamento, il flusso d'aria non dà soffio all'inizio. Dopo 2-5 minuti appena lo scambiatore calore interno comincia ad alzare la temperatura si inizia a dare il flusso d'aria.
- Aspettare 3 minuti prima di riavviare l'unità.

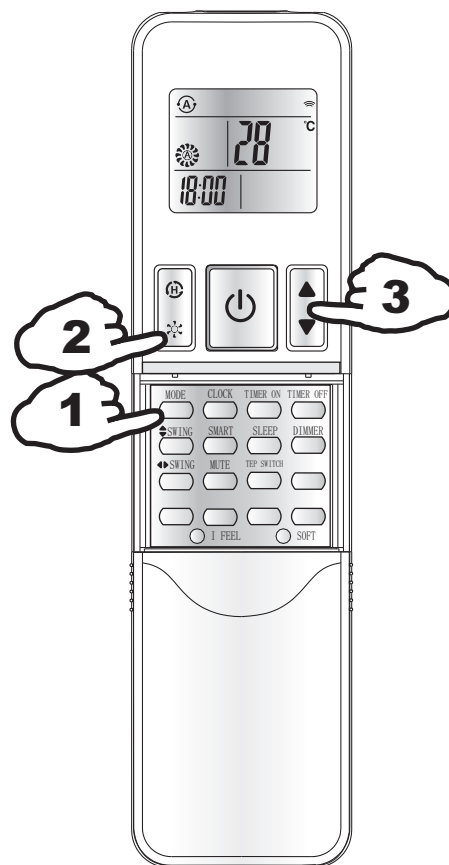

# Istruzioni per l'uso

## Controllo la direzione del flusso d'aria

### Controllo la direzione del flusso d'aria

Il flusso verticale viene regolato automaticamente a un certo angolo secondo la modalità di funzionamento dopo aver avviato l'unità.

Modalità del funzionamento	Direzione del flusso d'aria
RAFFREDDAMENTO, ASCIUGAMENTO	Orizzontale
*RISCALDAMENTO, VENTOLA SOLA	Verso basso

La direzione del flusso d'aria può essere regolato anche il vostro proprio requisito premendo il pulsante "◀ SWING" del telecomando "▶ SWING" e.

4



### Controllo del flusso d'aria verticale( con il telecomando)

Utilizzo di telecomando per impostare diversi angoli di flusso o un angolo specifico come ti piace.

#### Flusso d'aria oscillante

Premuto una volta il pulsante "◀ SWING", il deflettore verticale si agisce automaticamente verso alto e verso basso.

#### Direzione desiderata del flusso d'aria

Premere di nuovo il pulsante "◀ SWING" quando il deflettore verticale viene in un angolo corretto desiderato.

### Controllo il flusso d'aria orizzontale( con il telecomando)

Utilizzo di telecomando per impostare diversi angoli di flusso o un angolo specifico come ti piace.

#### Flusso d'aria oscillante

Premendo il pulsante "▶ SWING", il deflettore di regolazione verticale oscillerà a destra e a sinistra automaticamente.

#### Direzione desiderata del flusso d'aria

Premendo il pulsante "▶ SWING" quando i deflettori oscillano indirizza il flusso d'aria nella direzione desiderata.

- ❑ **A** Non agire mai il deflettore verticale a mano, altrimenti causa il malfunzionamento. Se per caso questo succede, arrestare prima l'unità interna e disattivare l'alimentazione elettrica, poi attivare di nuovo l'alimentazione elettrica.
- ❑ **B** È meglio che non lasciare il deflettore verticale inclinare verso basso a lungo tempo alle modalità di Raffreddamento od Asciugamento per prevenire gocciolatura dell'acqua condensata dal drenaggio.

# Istruzioni per l'uso

## Modalità SMART

Premendo il pulsante SMART, l'unità entra direttamente in modalità di SMART (funzionamento di logica "fuzzy"), incurante dell'unità avviata/arrestata. In tale modalità la temperatura e la velocità della ventola sono automaticamente impostate basandosi sulla temperatura corrente della camera.

Modalità di funzionamento e temperatura sono determinate dalla temperatura della camera

### Modelli con pompa calore

Temperatura interna	Modalità di funzionamento	Temperature desiderate
Sotto T-3 °C	RISCALDAMENTO	T
T-3 °C $\leq$ Interno $\leq$ T+3 °C	VENTOLA SOLA	T
Superiore a T+3°C	RAFFREDDAMENTO	T



### Modelli con raffreddamento solo

Temperatura interna	Modalità di funzionamento	Temperature desiderate
T+3°C o più bassa	VENTOLA SOLA	T
Superiore a T+3°C	RAFFREDDAMENTO	T



Il pulsante SMART non vien in efficienza alla modalità SUPER

*Nota: La temperatura, il flusso d'aria e la direzione sono controllati automaticamente alla modalità SMART. Tuttavia, una diminuzione o un aumento fino a 7 °C possono essere impostate con il telecomando se si avverte ancora disagio..*

## Che cosa puoi fare con la modalità SMART

La tua feeling	Pulsante	Procedura della regolazione
Non confortevole perchè il volume del flusso d'aria non corretto		Ogni volta premuto questo pulsante la velocità della ventola si alterna tra ALTA, MEDIA e BASSA.
Non confortevole perchè la direzione del flusso d'aria non corretta		Premuto la prima volta questo pulsante, il deflettore agisce per cambiare la direzione del flusso d'aria. Premuto la seconda volta questo pulsante il deflettore si ferma.
Non confortevole perchè la direzione del flusso d'aria non corretta		Premerlo una volta, i deflettori orizzontali oscillano per cambiare direzione del flusso d'aria orizzontale. Premere di nuovo, le oscillazioni terminano.

## Pulsante CLOCK

Puoi impostare le ore correnti premendo il pulsante CLOCK, poi agire i pulsanti  e  per impostare le ore correnti. Effettuate le operazioni precedenti premere il pulsante CLOCK le ore sono impostate.

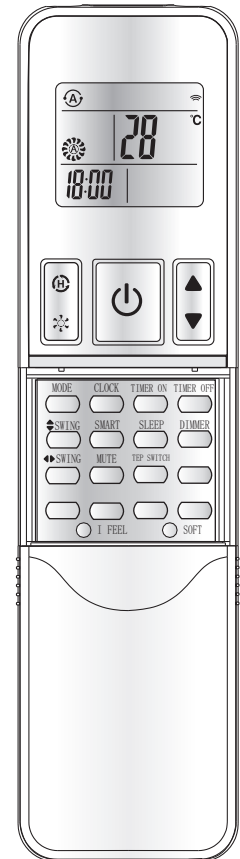



# Istruzioni per l'uso

## La modalità TIMER

È comodo impostare il temporizzatore col pulsante **TIMER ON** quando si esce al mattino per ottenere una confortevole temperatura ambiente al momento di ritornare a casa. È anche possibile impostare il temporizzatore su off di notte per godere di un buon sonno con **TIMER OFF**.

### ► Come impostare il TIMER ON







Il pulsante TEMPORIZZATORE ON può essere utilizzato per impostare la programmazione del temporizzatore come desiderato per accendere l'apparecchio al vostro tempo desiderato.

- i) Premere il tasto TEMPORIZZATORE ON, "12:00 ON" lampeggia sul display LCD, quindi è possibile premere i pulsanti  o  per selezionare il tempo desiderato per l'apparecchio.

 Aumentare

 Diminuire



- Premere il  o  Pulsante una volta per aumentare o diminuire l'impostazione del tempo con 1 minuto
- Premere il  o  Pulsante per 2 secondi per aumentare o diminuire l'impostazione del tempo con 10 minuti
- Premere il  o  Pulsante a lungo per aumentare o diminuire l'impostazione del tempo con 1 ora.

**Note:** Se non imposti il tempo in 10 secondi dopo aver premuto il pulsante **TIMER ON**, il telecomando esce automaticamente dalla modalità **TIMER ON**.

- ii) Quando il display di LCD dà il tuo tempo desiderato, premere il pulsante **TIMER ON** per dare la conferma.

**Una segnalazione acustica "bip" si attiva**

**"ON" si lampeggia**

**L'indicatore del TIMER sull'unità interna acceso**

- iii) Dopo aver impostato il temporizzatore visualizzato per 5 secondi, l'orologio viene visualizzato sul display LCD del telecomando al posto del temporizzatore impostato.

### ► Come cancellare il TIMER ON

Premere il tasto **TIMER ON** di nuovo, è possibile sentire un "bip" e l'indicatore scompare, la modalità **TIMER ON** è stata annullata.

**Nota:** Per impostare la modalità **TIMER OFF** effettuare la procedura simile. Puoi anche lasciare il condizionatore arrestarsi automaticamente al momento desiderato.



# Istruzioni per l'uso

## Modalità SLEEP

### Modalità SLEEP

La modalità SLEEP può essere impostata alle modalità di COOLING , HEATING o DRYING.

Questa funzione della modalità ti dà un ambiente più confortevole per dormire.

Alla modalità SLEEP

- Il condizionatore sarà arrestato automaticamente dopo aver funzionato per 8 ore.

*Nota: La modalità del RISCALDAMENTO NON viene applicata sui condizionatori di RAFFREDDAMENTO SOLO.*

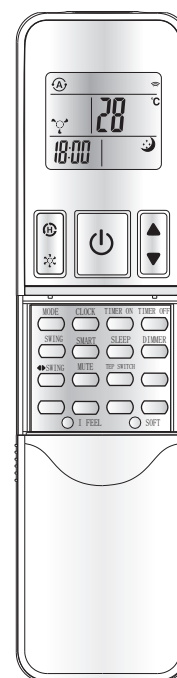

## Modalità SUPER (non valida per la modalità di riscaldamento)

### Modalità SUPER

- La modalità SUPER viene utilizzato per avviare o arrestare il RAFFREDDAMENTO o RISCALDAMENTO veloce.  
Se la modalità di raffreddamento veloce funziona alla velocità alta della ventola, la temperatura si imposta automaticamente ai 18°C
- La modalità SUPER può essere selezionata quando il condizionatore è messa in funzione o connesso elettricamente.
- Alla modalità SUPER, premendo uno dei pulsanti SUPER , MODE, FAN, ON/OFF, SLEEP o TEMPERATURE SETTING, il display si richiama alla modalità originale.

**Nota:**

- SLEEP e tasti SMART non sono disponibili in modalità SUPER.
- Il pulsante SMART non funziona alla modalità SUPER
- L'apparecchio continuerà a funzionare in modalità SUPER con temperatura impostata di 18 °C, se non viene disabilitata premendo uno qualsiasi dei tasti di cui sopra

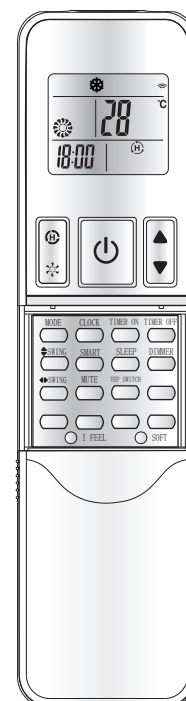

# Telecomando

## Telecomando J1

Questo telecomando trasmette i segnali di comando al sistema.

- 1 Pulsante ON/OFF**  
Premendo questo pulsante l'apparecchiatura sarà messa in funzione in caso connesso elettricamente o spenta quando è in funzione.
- 2 Pulsante MODE**  
Premendo questo pulsante per selezionare le modalità di funzionamento.
- 3 Pulsante FAN**  
Pulsante utilizzato per regolare le velocità della ventola tra Alta, Media, Bassa.
- 4 5 TEMPERATURA DELLA CAMERA**  
**PULSANTI DELLE IMPOSTAZIONI**  
Vengono utilizzati per impostare le temperature della camera, il timer e le ore attuali.
- 6 Pulsante SMART**  
Viene utilizzato per entrare direttamente al funzionamento sfocato, incurante dell'unità avviata/arrestata.
- 7 Pulsante SWING**  
Viene utilizzato per attivare od disattivare la regolazione verticale del deflettore e per impostare la direzione del flusso d'aria tra verso alto e verso basso.
- 8 Pulsante SLEEP**  
Viene utilizzato per impostare o cancellare il funzionamento della modalità di riposo.
- 9 Pulsante I FEEL**  
Utilizzato per avviare o arrestare il raffreddamento rapido. Premere il suddetto pulsante 5 secondi, disattivare modalità "SENSAZIONE". (In tale modalità, il condizionatore d'aria funziona con un sensore di temperatura base montato in remoto invece dell'apparecchio. Consigli per utilizzare la modalità "SENSAZIONE" dove l'unità interna riceve il segnale facilmente.)
- 10 Pulsante CLOCK**  
Utilizzato per impostare le ore correnti.
- 11 12 Pulsante TIMER ON/OFF**  
Utilizzato per impostare o cancellare il funzionamento del timer.
- 13 Pulsante SUPER**  
Utilizzato per attivare o disattivare il riscaldamento / raffreddamento veloce. (Il raffreddamento veloce si funziona all'alta velocità della ventola con 18°C la temperatura impostata automaticamente; (Il riscaldamento veloce si funziona alla velocità automatica della ventola con 32°C la temperatura impostata automaticamente)

Simboli delle indicazioni sul LCD:

 Indicatore di raffreddamento	 Velocità della ventola	 Indicatore del Smart	 Trasmette il segnale
 Indicatore di asciugamento	 Velocità alta della ventola	 Indicatore del riposo	<b>ON</b>  Display delle impostazioni del timer
 Indicatore solo per ventola	 Velocità media della ventola	 I feel	<b>OFF</b>  Display delle ore correnti
 Indicatore del riscaldamento	 Velocità bassa della ventola	 Indicatore del super	 <b>88°C</b> Display delle impostazioni delle temperature
 <b>IN</b> <b>OUT</b> Display invalido			

**Nota:** Ogni modalità a le sue funzioni relative saranno successivamente specificate nelle pagine seguenti.

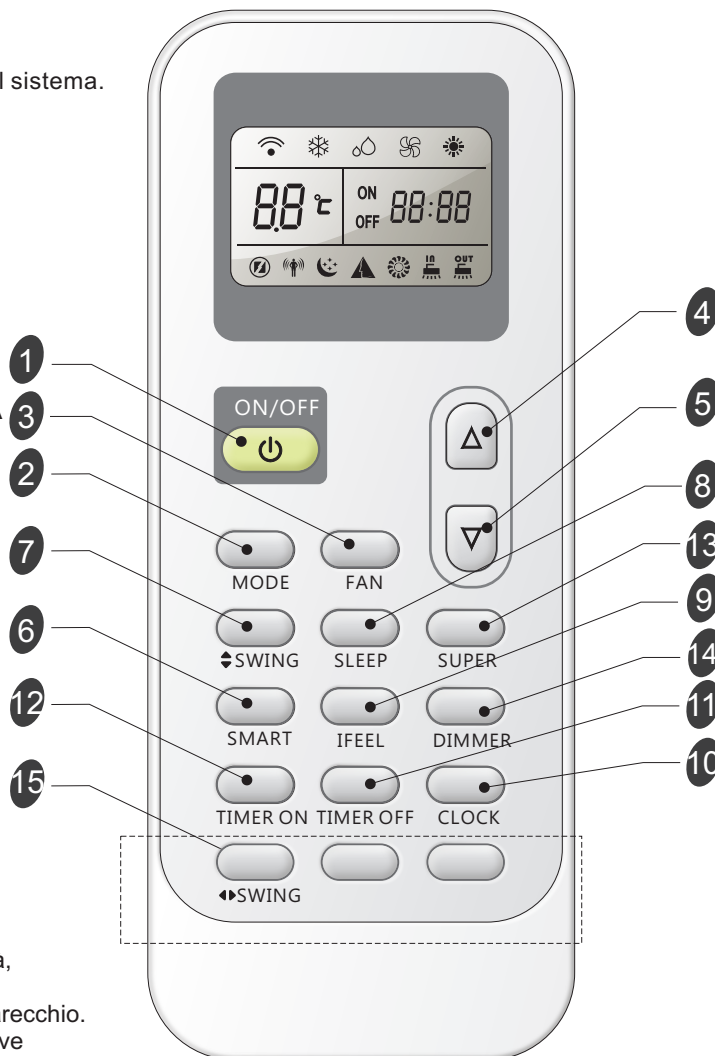

\* Nota: Alcuni modelli di controller remoti senza pulsanti nella cerchio tratteggiato.

- 14 Pulsante DIMMER**  
La luminosità dello schermo viene ridotta ogni volta che si preme il pulsante e raggiunge il massimo dopo aver premuto il pulsante quattro volte.
- 15 Pulsante SWING**  
(non valido per questo modello)  
Utilizzato per arrestare o avviare la regolazione verticale della feritoia oscillante e impostare il flusso d'aria sinistra/destra nella direzione desiderata.

# Telecomando

## Telecomando

### • Come inserire le batterie

Aprire il coperchio del vano della batteria osservando la direzione della freccia.

Inserirci le batterie nuove accertandosi le indicazioni di (+) e (-) della batteria sono correttamente messe.

Rimontare il coperchio slittando il suo retro nella posizione desiderata.

Nota:

- Utilizzare le 2 batterie LR03 AAA(1.5volt) . Non utilizzare mai le batterie ricaricabili.  
Sostituire le batterie con le nuove dello stesso tipo quando il display diventa scuro.

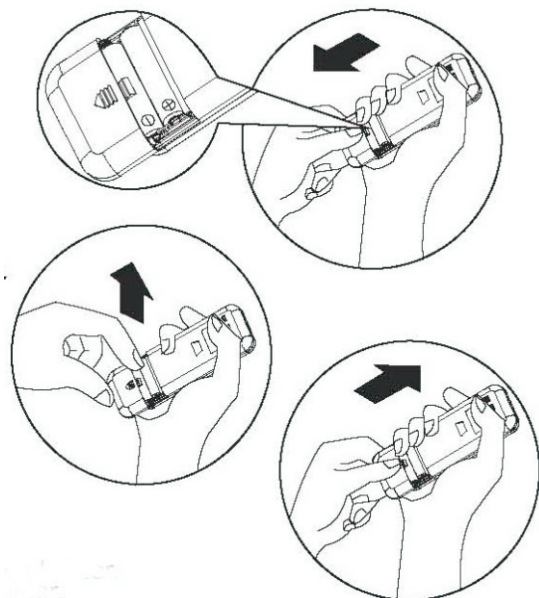

### • Come usare il telecomando

Per operare il condizionatore d'aria nella camera, mirare il telecomando al ricevitore del segnale. Il telecomando comanderà il condizionatore alla distanza di 7 m quando mirando al ricevitore del segnale dell'unità interna.

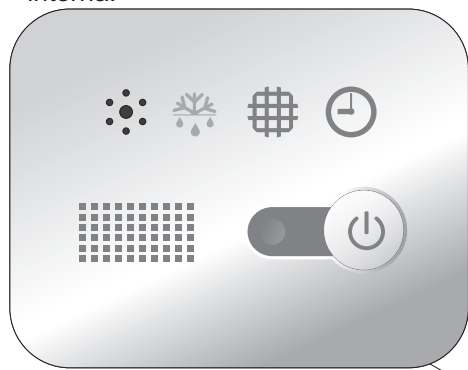

18K



24K,36K,42K,48K,60K

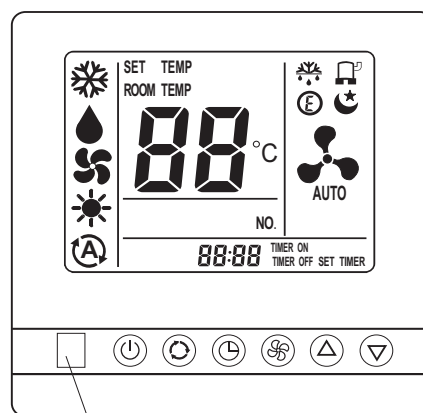

# Istruzioni per l'uso

## Modalità del funzionamento

### Selezionare una modalità

Una volta premuto il pulsante del MODE, le modalità del funzionamento vengono impostate nella sequenza:

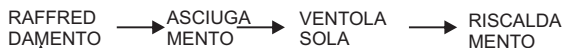

1

❑ **NON è disponibile la modalità riscaldamento per i condizionatori che fanno solo raffreddare.**

### Modalità della ventola

Una volta premuto il pulsante del FAN, le velocità della ventola vengono impostate nella sequenza:



2

❑ **Alla modalità del FAN ONLY, sono disponibili solo ALTA, MEDIA e BASSA.**  
 Alla modalità del DRY, la velocità viene impostata automaticamente in AUTOMATICA e in tale caso il pulsante FAN non viene in efficienza

### Impostare le temperature

▲ Premendo una volta per l'alzare la temperatura di 1°C

▼ Premere una volta per abbassare l'impostazione di temperatura da 1°C.

3



Temperature disponibili di lavoro	
*RISCALDAMENTO, RAFFREDDAMENTO	18°C~32°C
VENTOLA SOLA	Non regolabile

\*Nota: la modalità di riscaldamento NON entra in efficienza per i modelli di raffreddamento solo.

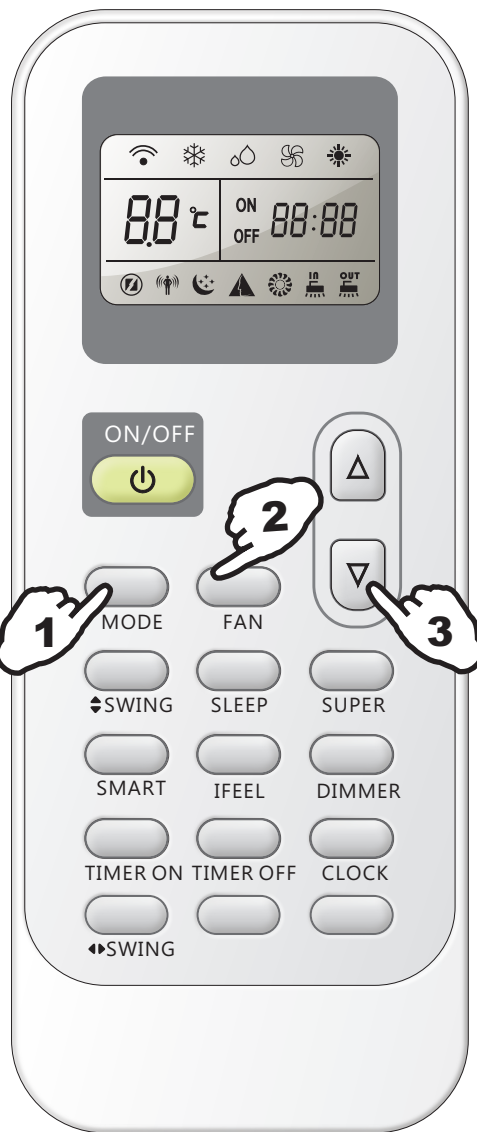

Le modalità di funzionamento di SWING, SMART, TIMER ON, TIMER OFF, CLOCK, SLEEP e SUPER saranno descritte nelle pagine successive.

- ❑ • Cambiare le modalità di funzionamento durante il ciclo, alcune volte il condizionatore non ti dà subito la risposta. Aspettare 3 minuti.
- Durante il funzionamento del riscaldamento, il flusso d'aria non dà soffio all'inizio. Dopo 2-5 minuti appena lo scambiatore calore interno comincia ad alzare la temperatura si inizia a dare il flusso d'aria.
- Aspettare 3 minuti prima di riavviare l'unità.

# Istruzioni per l'uso

## Controllo la direzione del flusso d'aria

### Controllo la direzione del flusso d'aria

Il flusso verticale viene regolato automaticamente a un certo angolo secondo la modalità di funzionamento dopo aver avviato l'unità.

Modalità del funzionamento	Direzione del flusso d'aria
RAFFREDDAMENTO, ASCIUGAMENTO	Orizzontale
*RISCALDAMENTO, VENTOLA SOLA	Verso basso

La direzione del flusso d'aria può essere regolato anche il vostro proprio requisito premendo il pulsante "◀SWING" del telecomando "▶SWING" e.

4

4

4

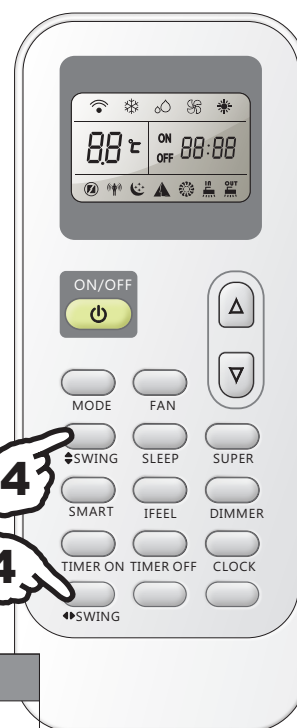

### Controllo del flusso d'aria verticale( con il telecomando)

Utilizzo di telecomando per impostare diversi angoli di flusso o un angolo specifico come ti piace.

#### Flusso d'aria oscillante

Premuto una volta il pulsante "◀SWING", il deflettore verticale si agisce automaticamente verso alto e verso basso.

#### Direzione desiderata del flusso d'aria

Premere di nuovo il pulsante "◀SWING" quando il deflettore verticale viene in un angolo corretto desiderato.

### Controllo il flusso d'aria orizzontale( con il telecomando)

Utilizzo di telecomando per impostare diversi angoli di flusso o un angolo specifico come ti piace.

#### Flusso d'aria oscillante

Premendo il pulsante "▶SWING", il deflettore di regolazione verticale oscillerà a destra e a sinistra automaticamente.

#### Direzione desiderata del flusso d'aria

Premendo il pulsante "▶SWING" quando i deflettori oscillano indirizza il flusso d'aria nella direzione desiderata.



- A** Non agire mai il deflettore verticale a mano, altrimenti causa il malfunzionamento. Se per caso questo succede, arrestare prima l'unità interna e disattivare l'alimentazione elettrica, poi attivare di nuovo l'alimentazione elettrica.
- B** È meglio che non lasciare il deflettore verticale inclinare verso basso a lungo tempo alle modalità di Raffreddamento od Asciugamento per prevenire gocciolatura dell'acqua condensata dal drenaggio.

# Istruzioni per l'uso

## Modalità SMART

Premendo il pulsante SMART, l'unità entra direttamente in modalità di SMART (funzionamento di logica "fuzzy"), incurante dell'unità avviata/arrestata. In tale modalità la temperatura e la velocità della ventola sono automaticamente impostate basandosi sulla temperatura corrente della camera.

Modalità di funzionamento e temperatura sono determinate dalla temperatura della camera

### Modelli con pompa calore

Temperatura interna	Modalità di funzionamento	Temperature desiderate
Sotto T-3 °C	RISCALDAMENTO	T
T-3 °C $\leq$ Interno $\leq$ T+3 °C	VENTOLA SOLA	T
Superiore a T+3°C	RAFFREDDAMENTO	T

### Cooling only models

Temperatura interna	Modalità di funzionamento	Temperature desiderate
T+3°C o più bassa	VENTOLA SOLA	T
Superiore a T+3°C	RAFFREDDAMENTO	T

Il pulsante SMART non vien in efficienza alla modalità SUPER

Nota: La temperatura, il flusso d'aria e la direzione sono controllati automaticamente alla modalità SMART. Tuttavia, una diminuzione o un aumento fino a 7 °C possono essere impostate con il telecomando se si avverte ancora disagio..



## Che cosa puoi fare con la modalità SMART

La tua feeling	Pulsante	Procedura della regolazione
Non confortevole perchè il volume del flusso d'aria non corretto		Ogni volta premuto questo pulsante la velocità della ventola si alterna tra ALTA, MEDIA e BASSA.
Non confortevole perchè la direzione del flusso d'aria non corretta		Premuto la prima volta questo pulsante, il deflettore agisce per cambiare la direzione del flusso d'aria. Premuto la seconda volta questo pulsante il deflettore si ferma.
Non confortevole perchè la direzione del flusso d'aria non corretta		Premerlo una volta, i deflettori orizzontali oscillano per cambiare direzione del flusso d'aria orizzontale. Premere di nuovo, le oscillazioni terminano.

## Pulsante CLOCK

Puoi impostare le ore correnti premendo il pulsante CLOCK, poi agire i pulsanti e per impostare le ore correnti. Effettuate le operazioni precedenti premere il pulsante CLOCK le ore sono impostate.

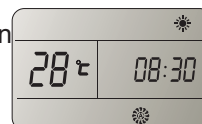



# Istruzioni per l'uso

## La modalità TIMER

È comodo impostare il temporizzatore col pulsante **TIMER ON** quando si esce al mattino per ottenere una confortevole temperatura ambiente al momento di ritornare a casa. È anche possibile impostare il temporizzatore su off di notte per godere di un buon sonno con **TIMER OFF**.

### ► Come impostare il TIMER ON







Il pulsante TEMPORIZZATORE ON può essere utilizzato per impostare la programmazione del temporizzatore come desiderato per accendere l'apparecchio al vostro tempo desiderato.

- i) Premere il tasto TEMPORIZZATORE ON, "12:00 ON" lampeggia sul display LCD, quindi è possibile premere i pulsanti  o  per selezionare il tempo desiderato per l'apparecchio.

 Aumentare

 Diminuire



- Premere il  o  Pulsante una volta per aumentare o diminuire l'impostazione del tempo con 1 minuto
- Premere il  o  Pulsante per 2 secondi per aumentare o diminuire l'impostazione del tempo con 10 minuti
- Premere il  o  Pulsante a lungo per aumentare o diminuire l'impostazione del tempo con 1 ora.

**Note: Se non imposti il tempo in 10 secondi dopo aver premuto il pulsante TIMER ON, il telecomando esce automaticamente dalla modalità TIMER ON.**

- ii) Quando il display di LCD dà il tuo tempo desiderato, premere il pulsante TIMER ON per dare la conferma.

**Una segnalazione acustica "bii" si attiva**

**"ON" si lampeggia**

**L'indicatore del TIMER sull'unità interna acceso**

- iii) Dopo aver impostato il temporizzatore visualizzato per 5 secondi, l'orologio viene visualizzato sul display LCD del telecomando al posto del temporizzatore impostato.

### ► Come cancellare il TIMER ON

Premere il tasto TIMER ON di nuovo, è possibile sentire un "bip" e l'indicatore scompare, la modalità TIMER ON è stata annullata.

**Nota: Per impostare la modalità TIMER OFF effettuare la procedura simile. Puoi anche lasciare il condizionatore arrestarsi automaticamente al momento desiderato.**

# Istruzioni per l'uso

## Modalità SLEEP

### Modalità SLEEP

La modalità SLEEP può essere impostata alle modalità di COOLING , HEATING o DRYING. Questa funzione della modalità ti dà un ambiente più confortevole per dormire.

Alla modalità SLEEP

- Il condizionatore sarà arrestato automaticamente dopo aver funzionato per 8 ore.

*Nota: La modalità del RISCALDAMENTO NON viene applicata sui condizionatori di RAFFREDDAMENTO SOLO.*



## Modalità SUPER

### Modalità SUPER

- La modalità SUPER viene utilizzato per avviare o arrestare il RAFFREDDAMENTO o RISCALDAMENTO veloce. Se la modalità di raffreddamento veloce funziona alla velocità alta della ventola, la temperatura si imposta automaticamente ai 18°C; Se la modalità di riscaldamento veloce funziona alla velocità automatica della ventola, la temperatura si imposta automaticamente ai 32°C
- La modalità SUPER può essere selezionata quando il condizionatore è messo in funzione o connesso elettricamente.
- Alla modalità SUPER, premendo uno dei pulsanti SUPER , MODE, FAN, ON/OFF, SLEEP o TEMPERATURE SETTING, il display si richiama alla modalità originale.

**• Nota:**

- Il pulsante SMART non funziona alla modalità SUPER
- Il condizionatore continuerà a funzionare alla modalità SUPER se non farla uscire dalla stessa tramite premere qualsiasi pulsante sudetto.

Raffreddamento rapido



Riscaldamento rapido





# Telecomando

## Telecomando — E4-07













Questo telecomando trasmette i segnali di comando al sistema

- 1 Pulsante ON/OFF**  
Premendo questo pulsante l'apparecchiatura sarà messa in funzione in caso connesso elettricamente o spenta quando è in funzione.
- 2 Pulsante MODE**  
Premendo questo pulsante per selezionare le modalità di funzionamento
- 3 Pulsante FAN**  
Pulsante utilizzato per regolare le velocità della ventola tra Alta, Media, Bassa
- 4 5 TEMPERATURA DELLA CAMERA PULSANTI DELLE IMPOSTAZIONI**  
Vengono utilizzati per impostare le temperature della camera, il timer e le ore attuali.
- 6 Pulsante SMART**  
Viene utilizzato per entrare direttamente al funzionamento sfocato, incurante dell'unità avviata/arrestata.
- 7 Pulsante SWING**  
Viene utilizzato per attivare od disattivare la regolazione verticale il deflettore e per impostare la direzione del flusso d'aria tra verso alto e verso basso.
- 9 Pulsante SLEEP**  
Viene utilizzato per impostare o cancellare il funzionamento della modalità di riposo.
- 9 Pulsante I FEEL**  
Premendo questo pulsante per attivare la modalità I FEEL
- 10 Pulsante CLOCK**  
Utilizzato per impostare le ore correnti.
- 11 12 Pulsante TIMER ON/OFF**  
Utilizzato per impostare o annullare il funzionamento del temporizzatore.



- 13 Pulsante SUPER**  
Utilizzato per avviare o arrestare il raffreddamento rapido. (Il raffreddamento rapido funziona ad alta velocità del ventilatore con 18 °C temperatura impostata automaticamente)

Simboli delle indicazioni sul LCD:

 Indicatore di raffreddamento	 Velocità della ventola	 Indicatore del Smart	 Trasmette il segnale
 Indicatore di asciugamento	 Velocità alta della ventola	 Indicatore del riposo	<b>ON</b> <b>88:88</b> Display delle impostazioni del timer
 Indicatore solo per ventola	 Velocità media della ventola	 Indicatore del I FEEL	<b>OFF</b> <b>88:88</b> Display delle ore correnti
 Indicatore del riscaldamento	 Velocità bassa della ventola	 Indicatore del super	<b>88 °C</b> Display delle impostazioni delle temperature

**Nota:** Ogni modalità a le sue funzioni relative saranno successivamente specificate nelle pagine seguenti.

# Telecomando

## • Come inserire le batterie

Aprire il coperchio del vano della batteria osservando la direzione della freccia.

Inserirci le batterie nuove accertandosi le indicazioni di (+) e (-) della batteria sono correttamente messe.

Rimontare il coperchio slittando il suo retro nella posizione desiderata.

### Nota

- Utilizzare le 2 batterie LR03 AAA(1.5volt) . Non utilizzare mai le batterie ricaricabili.  
Sostituire le batterie con le nuove dello stesso tipo quando il display diventa scuro.

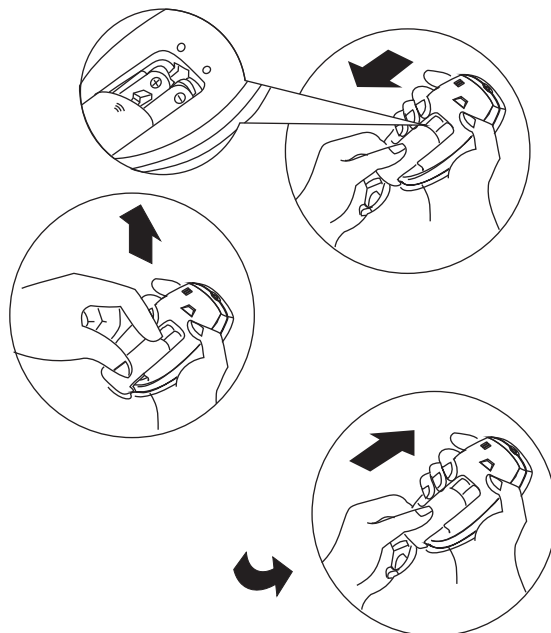

## • Come usare il telecomando

Per operare il condizionatore d'aria nella camera, mirare il telecomando al ricevitore del segnale. Il telecomando comanderà il condizionatore alla distanza di 8 m quando mirando al ricevitore del segnale dell'unità interna.

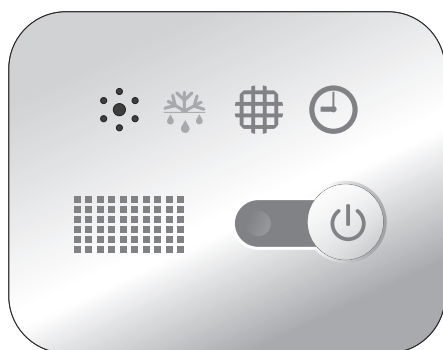

18K



24K,36K,42K,48K,60K

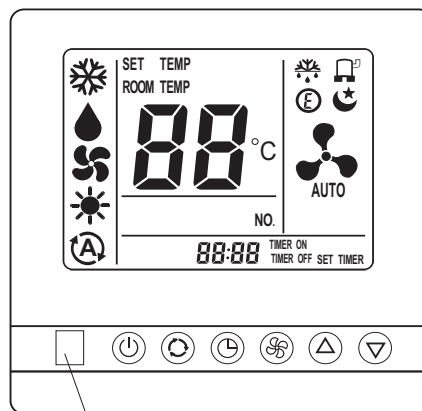

# Istruzioni per l'uso

## Modalità del funzionamento

### Selezionare una modalità

Una volta premuto il pulsante del MODE, le modalità di funzionamento vengono impostate nella sequenza:

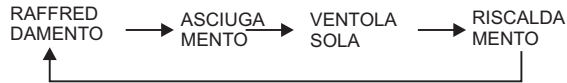

1

- ☑ **NON è disponibile la modalità riscaldamento per i condizionatori che fanno solo raffreddare.**

### Modalità della ventola

Una volta premuto il pulsante del FAN, le velocità della ventola vengono impostate nella sequenza:

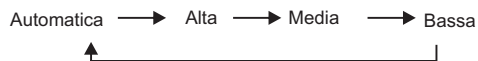

2

- ☑ **Alla modalità del FAN ONLY, sono disponibili solo ALTA, MEDIA e BASSA.**  
**Alla modalità del DRY, la velocità viene impostata automaticamente in AUTOMATICA e in tale caso il pulsante FAN non viene in efficienza**

### Impostare le temperature



Premendo una volta per l'alzare la temperatura di 1°C



Premere una volta per abbassare l'impostazione di temperatura da 1°C.

3



Temperature disponibili di lavoro	
*RISCALDAMENTO, RAFFREDDAMENTO	18°C~32°C
VENTOLA SOLA	Non regolabile

*\*Nota: la modalità di riscaldamento NON entra in efficienza per i modelli di raffreddamento solo.*

### Avvio

Premendo il pulsante , quando l'unità interna riceve il segnale, la spia RUN dell'unità interna sarà accesa.

4



Le modalità di funzionamento di SWING, SMART, TIMER ON, TIMER OFF, CLOCK, SLEEP e SUPER saranno descritte nelle pagine successive.

- ☑ **• Cambiare le modalità di funzionamento durante il ciclo, alcune volte il condizionatore non ti dà subito la risposta. Aspettare 3 minuti.**
- Durante il funzionamento del riscaldamento, il flusso d'aria non dà soffio all'inizio. Dopo 2-5 minuti appena lo scambiatore calore interno comincia ad alzare la temperatura si inizia a dare il flusso d'aria.**
- Aspettare 3 minuti prima di riavviare l'unità.**

# Istruzioni per l'uso

## Controllo la direzione del flusso d'aria

### Controllo la direzione del flusso d'aria

Il flusso verticale viene regolato automaticamente a un certo angolo secondo la modalità di funzionamento dopo aver avviato l'unità.

Modalità del funzionamento	Direzione del flusso d'aria
RAFFREDDAMENTO, ASCIUGAMENTO	Orizzontale
*RISCALDAMENTO, VENTOLA SOLA	Verso basso

La direzione del flusso d'aria può anche essere regolata secondo il tuo requisito premendo il pulsante "SWING" del telecomando.



\*La modalità del riscaldamento è solo disponibile per i modelli con pompa calore.

5



### Controllo del flusso d'aria verticale( con il telecomando)

Utilizzo di telecomando per impostare diversi angoli di flusso o un angolo specifico come ti piace.

#### Flusso d'aria oscillante

Premuto una volta il pulsante " SWING", il deflettore verticale si agisce automaticamente verso alto e verso basso.

#### Direzione desiderata del flusso d'aria

Premere di nuovo il pulsante " SWING" quando il deflettore verticale viene in un angolo corretto desiderato.



- A** Non agire mai il deflettore verticale a mano, altrimenti causa il malfunzionamento. Se per caso questo succede, arrestare prima l'unità interna e disattivare l'alimentazione elettrica, poi attivare di nuovo l'alimentazione elettrica.
- B** È meglio che non lasciare il deflettore verticale inclinare verso basso a lungo tempo alle modalità di Raffreddamento od Asciugamento per prevenire gocciolatura dell'acqua condensata dal drenaggio.

# Istruzioni per l'uso

## Modalità SMART

Premendo il pulsante SMART, l'unità entra direttamente in modalità di SMART (funzionamento di logica "fuzzy"), incurante dell'unità avviata/arrestata. In tale modalità la temperatura e la velocità della ventola sono automaticamente impostate basandosi sulla temperatura corrente della camera.

Modalità di funzionamento e temperatura sono determinate dalla temperatura della camera

### Modelli con pompa calore

Temperatura interna	Modalità di funzionamento	Temperature desiderate
21°C o più bassa	RISCALDAMENTO	22°C
21°C-23°C	VENTOLA SOLA	
23°C-26°C	ASCIUGAMENTO	Temperatura della camera si aumenta 2°C dopo aver funzionato 3 minuti
Superiore a 26°C	RAFFREDDAMENTO	26°C

### Modelli con raffreddamento solo

Temperatura interna	Modalità di funzionamento	Temperature desiderate
23°C o più bassa	VENTOLA SOLA	
23°C-26°C	ASCIUGAMENTO	Temperatura della camera si aumenta 2°C dopo aver funzionato 3 minuti
Superiore a 26°C	RAFFREDDAMENTO	26°C



Il pulsante SMART non vien in efficienza alla modalità SUPER.

Nota: La temperatura, il flusso d'aria e la direzione sono controllati automaticamente alla modalità SMART. Tuttavia, una diminuzione o un aumento fino a 2 °C possono essere impostate con il telecomando se si avverte ancora disagio.

## Che cosa puoi fare con la modalità SMART

La tua feeling	Pulsante	Procedura della regolazione
Non confortevole perchè il volume del flusso d'aria non corretto		Ogni volta premuto questo pulsante la velocità della ventola si alterna tra ALTA, MEDIA e BASSA.
Non confortevole perchè la direzione del flusso d'aria non corretta		Premuto la prima volta questo pulsante, il deflettore agisce per cambiare la direzione del flusso d'aria. Premuto la seconda volta questo pulsante il deflettore si ferma.

## Pulsante CLOCK

Puoi impostare le ore correnti premendo il pulsante CLOCK, poi agire i pulsanti e per impostare le ore correnti. Effettuate le operazioni precedenti premere il pulsante CLOCK le ore sono impostate.

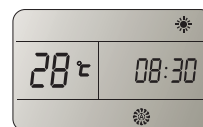



# Istruzioni per l'uso

## La modalità TIMER

È comodo impostare il temporizzatore col pulsante **TIMER ON** quando si esce al mattino per ottenere una confortevole temperatura ambiente al momento di ritornare a casa. È anche possibile impostare il temporizzatore su off di notte per godere di un buon sonno con **TIMER OFF**.

### ► Come impostare il TIMER ON



Il pulsante TEMPORIZZATORE ON può essere utilizzato per impostare la programmazione del temporizzatore come desiderato per accendere l'apparecchio al vostro tempo desiderato.



- i) Premere il tasto TEMPORIZZATORE ON, "12:00 ON" lampeggia sul display LCD, quindi è possibile premere i pulsanti  o  per selezionare il tempo desiderato per l'apparecchio.



 Aumentare

 Diminuire



Premere il  o  Pulsante una volta per aumentare o diminuire l'impostazione del tempo con 1 minuto

Premere il  o  Pulsante per 2 secondi per aumentare o diminuire l'impostazione del tempo con 10 minuti

Premere il  o  Pulsante a lungo per aumentare o diminuire l'impostazione del tempo con 1 ora.

**Note: Se non imposti il tempo in 10 secondi dopo aver premuto il pulsante TIMER ON, il telecomando esce automaticamente dalla modalità TIMER ON.**

- ii) Quando il display di LCD dà il tuo tempo desiderato, premere il pulsante TIMER ON per dare la conferma.

**Una segnalazione acustica "bii" si attiva**

**"ON" si lampeggia**

**L'indicatore del TIMER sull'unità interna acceso**

- iii) Dopo aver impostato il temporizzatore visualizzato per 5 secondi, l'orologio viene visualizzato sul display LCD del telecomando al posto del temporizzatore impostato.

### ► Come cancellare il TIMER ON

Premere il tasto TIMER ON di nuovo, è possibile sentire un "bip" e l'indicatore scompare, la modalità TIMER ON è stata annullata.

**Nota: Per impostare la modalità TIMER OFF effettuare la procedura simile. Puoi anche lasciare il condizionatore arrestarsi automaticamente al momento desiderato.**

# Istruzioni per l'uso

## Modalità SLEEP

### Modalità SLEEP

La modalità SLEEP può essere impostata alle modalità di COOLING , HEATING o DRYING. Questa funzione della modalità ti dà un ambiente più confortevole per dormire.

Alla modalità SLEEP

- Il condizionatore sarà arrestato automaticamente dopo aver funzionato per 8 ore.

*\*Nota: Alla modalità di raffreddamento, se la temperatura della camera è 26°C o più alta, l'impostazione della temperatura non si alterna.*

*Nota: La modalità del RISCALDAMENTO NON viene applicata sui condizionatori di RAFFREDDAMENTO SOLO.*



## Modalità SUPER

### Modalità SUPER

- La modalità SUPER viene utilizzato per avviare o arrestare il RAFFREDDAMENTO o RISCALDAMENTO veloce. Se la modalità di raffreddamento veloce funziona alla velocità alta della ventola, la temperatura si imposta automaticamente ai 18°C

- La modalità SUPER può essere selezionata quando il condizionatore è messo in funzione o connesso elettricamente.
- Alla modalità SUPER, premendo uno dei pulsanti SUPER , MODE, FAN, ON/OFF, SLEEP o TEMPERATURE SETTING, il display si richiama alla modalità originale.

**Nota:**

- SLEEP e tasti SMART non sono disponibili in modalità SUPER.
- Il pulsante SMART non funziona alla modalità SUPER
- L'apparecchio continuerà a funzionare in modalità SUPER con temperatura impostata di 18 °C, se non viene disabilitata premendo uno qualsiasi dei tasti di cui sopra

